

4	41	415	415.5	415.53		415.538	blad 1
installationer	bygningshygiejne	afløbsinstallationer	vaske	håndvaske		håndvaske, normaltyper	

januar 1950

Oversigt over håndvaske

Oversigten omfatter normaltyper på håndvaske, hvorved forstås typer, som finder anvendelse indenfor forskellige arter byggeri og som ud fra udformning og anvendeshyppighed kan betragtes som gængse.

Typer, der er beregnet til specielle anvendelser (f. eks. i hospitaler, fabrikker m. v.) og typer, der kun er meget sjældent forekommende, er ikke medtaget i denne oversigt.

I oversigten er håndvaskene opdelt i typer efter hovedform og placeringen af hanehuller og sæbekopper. For hver type er der i tegning vist et eksempel på en gængs håndvask. De for hver type givne oplysninger gælder håndvaske som den viste og håndvaske, som i udformning kun afviger uvæsentligt fra denne.

Materiale

Håndvaske fremstilles i keramiske materialer (almindeligst fajance og vitreous china, fireclay kan forekomme) og i støbejern. Valget af materiale afhænger væsentligt af de krav, man, bl. a. ud fra anvendelsesstedet, stiller til styrke overfor stød og slag og til holdbarhed overfor syre.

Styrken overfor stød og slag er større for vitreous china og fireclay end for fajance. Vitreous china og fireclay er væsentligt mere holdbare overfor syre end fajance.

Angående keramiske materialer iøvrigt henvises til afsnittet om bygningskeramik.

Håndvaske af støbejern leveres helt hvidemallerede eller hvidemallerede indvendigt og oliemalede udvendigt (oftest grå, efterbehandling er normalt ikke nødvendig). Er for øjeblikket vanskeligt at fremskaffe.

Størrelser

I oversigten er der for hver type angivet almindeligt forekommende størrelser. De fleste håndvaske fremstilles i engelsk mål. I oversigten er målene (udvendig bredde \times fremspring) angivet i cm (41 cm svarende til 16 eng. tommer, 51 cm svarende til 20 eng. tommer etc.).

Håndvaske af keramiske materialer kan variere lidt i størrelse, bl. a. på grund af brændingen. Variationerne er sjældent over 1-2 cm på hovedmålene.

Bagplade

Håndvaske forekommer med eller uden bagplade. Bagpladens højde over bassinet er normalt ca. 10 cm.

Opsætning

Håndvaske kan ophænges på bøjle (anvendes som regel kun ved nybygninger), på knægte, på skjulte bæringer eller fastskrues til

væg. Særlig store håndvaske opstilles undertiden på ben eller søjle. I oversigten er det for hver type angivet, hvilke opsætningsmåder håndvaske af den pågældende type er særlig egnede til. Håndvaske af type 2 er egnede til sammenbygning i rækker. Nogle håndvaske leveres med løse overlæg til dette formål.

Overløb

De i oversigten nævnte typer er normalt forsynet med overløb. Overløbshullet er ved en kanal langs bassinets yderside forbundet med bundventilen. På nogle fabrikater er overløbshullet placeret, så der ikke er plads til eventuelt tredje hanehul (til løft-over ventil eller blandingsbatteri). Se iøvrigt under haneplacering.

Haneplacering

På håndvaske af typerne 1, 2, 4 og 7 kan hanehullerne enten være placeret adskilt (ved bassinets hjørner) eller samlede (udfor bassinets midte). Håndvaske med samlede hanehuller er særlig egnede til blandingsbatterier. Ved anvendelse af blandingsbatterier bør disse af hensyn til tilpasningen bestilles til den pågældende håndvask. Håndvaske med adskilte hanehuller har den fordel, at man ikke så let kan komme til at støde sig på haneerne, men samtidig må man være opmærksom på, om disse kan anbringes bekvemt for skylning af hænder. Håndvaske af typerne 1, 2, 4 og 7 forekommer med et såkaldt tredje hanehul placeret udfor bassinets midte. Anvendes til løft-over ventil o. l. eller underbords blandingsbatteri eller kombinationer af disse. Se også under overløb.

Bundventil

Til håndvaske af de viste typer anvendes normalt 1" bundventiler (med eller uden forbindelse til overløb). 1 1/4" bundventiler kan også anvendes for hurtigere tømning. Angående løft-over ventil o. l. se under haneplacering.

Farver

Håndvaske af fajance og vitreous china fås foruden i hvidt i en række forskellige farver. Angående farver gælder det samme som for W.C.-skåle (se under W.C.-skåle, normaltyper).

Udformning

Indenfor de enkelte typer kan der være mindre variationer i udformningen (f. eks. af bassinet og af detaljerne). Af hensyn til renholdelsen må håndvaske med enkle og afrundede former foretrakkes.

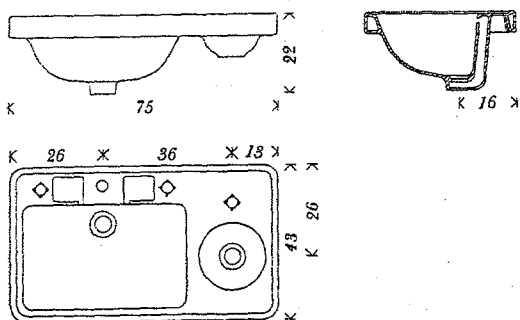

type 1, eksempel

mål 1:20

Type 1 (forekommer ikke med bagplade).

Det lille bassin (til tandbørstning) kan være tilhøjre eller tilvenstre for det store.

Materialer: Normalt fajance og vitreous china.

Størrelser (almindelig forekommende):

Fajance: Som tegning (med eller uden tredje hanehul ved det store bassin): 73 \times 42 cm.

Vitreous china: Med tre (samlede) hanehuller ved det store bassin, lille bassin firkantet: 70 \times 42 cm, 102 \times 55 cm.

Opsætning: Kan ophænges på bøjle eller knægte.

4	41	41.5	415.5	415.53	415.538	blad 1
installationer	byggningshygiejne	afføbsinstallationer	vaske	håndvaske	håndvaske, normaltyper	

januar 1950

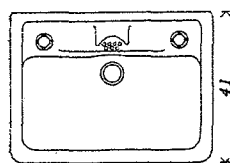
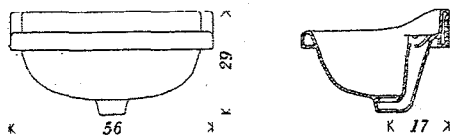

type 2a, eksempel med bagplade

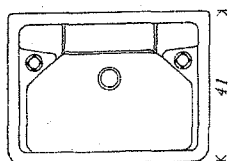
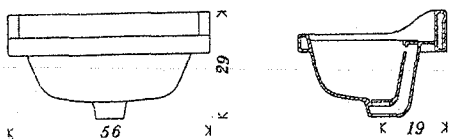

type 2b, eksempel med bagplade

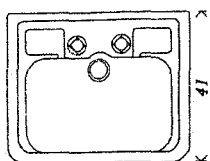
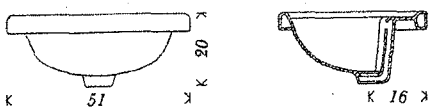

type 2c, eksempel uden bagplade

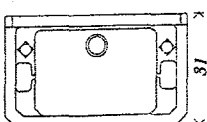
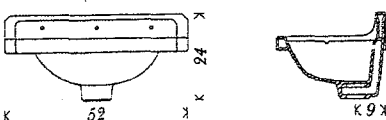

type 3, eksempel

mål 1:20

Type 2a med bagplade

Materialer: Normalt fajance og vitreous china, sjældnere fireclay og støbejern.

Størrelser (almindeligt forekommende):

Fajance: 51×41 cm, 56×41 cm, 63×46 cm, 68×48 cm.

Vitreous china: 41×27 cm, samt de for fajance nævnte størrelser.

Fireclay: 51×41 cm, 56×41 cm, 63×46 cm, 68×48 cm.

Støbejern: 52×44 cm, 65×46 cm.

Opsætning: Kan ophænges på bøjle eller knægte. Store håndvaske opstilles undertiden på ben eller søjle.

Type 2a uden bagplade

Materialer: Normalt fajance og vitreous china.

Størrelser (almindeligt forekommende):

Fajance: 56×41 cm, 63×46 cm.

Vitreous china: 56×41 cm, 63×46 cm, 68×48 cm.

Opsætning: Som type 2a med bagplade.

Type 2b med bagplade

Materialer: Normalt fajance og vitreous china, sjældnere fireclay.

Størrelser (almindeligt forekommende):

Fajance: 51×41 cm, 56×41 cm, 63×46 cm, 68×48 cm.

Vitreous china: 51×41 cm, 56×41 cm, 63×46 cm, 68×48 cm.

Fireclay: 51×41 cm, 56×41 cm, 63×46 cm.

Opsætning: Som type 2a med bagplade.

Type 2b uden bagplade

Materialer: Normalt fajance og vitreous china.

Størrelser (almindeligt forekommende):

51×41 cm, 56×41 cm, 63×46 cm, 68×48 cm.

Opsætning: Som type 2a med bagplade.

Type 2c med bagplade

Materialer: Normalt fajance og vitreous china, sjældnere fireclay og støbejern.

Størrelser (almindeligt forekommende):

Fajance: 51×41 cm, 56×41 cm, 63×46 cm, 68×48 cm.

Vitreous china: 51×41 cm, 56×41 cm, 63×46 cm, 68×48 cm.

Fireclay: 56×41 cm.

Støbejern: 51×41 cm, 56×41 cm, 63×46 cm.

Opsætning: Som type 2a med bagplade.

Type 2c uden bagplade

Materialer: Normalt fajance og vitreous china.

Størrelser (almindeligt forekommende):

Fajance: 51×41 cm, 56×41 cm, 63×46 cm, 68×48 cm.

Vitreous china: 51×41 cm, 56×41 cm, 61×51 cm, 63×46 cm, 69×56 cm.

Opsætning: Som type 2a med bagplade.

Type 3 (forekommer kun med bagplade)

Nogle fabrikater leveres med særlig høj bagplade.

Materialer: Normalt fajance og vitreous china, sjældnere støbejern.

Størrelser (almindeligt forekommende):

Fajance: 46×27 cm, 51×30 cm, 56×31 cm, 56×37 cm, 58×30 cm, 66×36 cm.

Vitreous china: 41×27 cm, 51×31 cm, 57×33 cm, 64×35 cm.

Støbejern: 57×34 cm.

Opsætning: Håndvaske af denne type er normalt beregnet til fastskræning i væg, sjældnere til ophængning på skjulte bæringer.